

Комплект несущих уголков

LN-RAF-RAY-D6080-ZN
LN-RAF-RAY-D8010-ZN

ОСОБЕННОСТИ

Несущие уголки предназначены для поддержки тяжелого оборудования, устанавливаемого на монтажные направляющие. Они легко крепятся к стандартному профилю, занимая 1U. Раздвижная конструкция позволяет регулировать глубину установки, адаптируя ее в соответствии с расстоянием между передней и задней парой направляющих.

Варианты установки:

- в шкафы глубиной 600 мм - 800 мм
- в шкафы глубиной 800 мм - 1000 мм

Раздвижная конструкция состоит из внутреннего и внешнего профилей.

МАТЕРИАЛЫ

Основной материал: Сталь DC01 - 6112

Покрытие: Электро-гальваническое (8-12 микрон)

СТАНДАРТЫ СООТВЕТСТВИЯ

- ISO 9001 - Системы менеджмента качества
- TSE:EN 61587-1 Конструкции несущие базовые радиоэлектронных средств - Испытания для IEC 60917 и IEC 60297
- Климатические нормы: EN 61587- 1/4.2, IEC60068-2-1, IEC60068-2-2, IEC60068-2-30
- Огнестойкость: EN61587-1/6.3



LN-RAF-RAY-D6080-ZN



LN-RAF-RAY-D8010-ZN

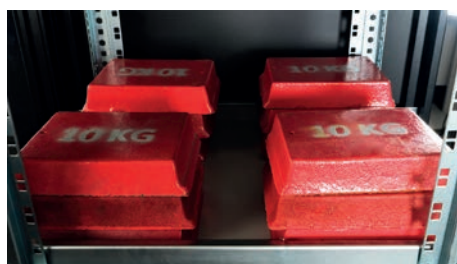

Нагрузка до 120 кг

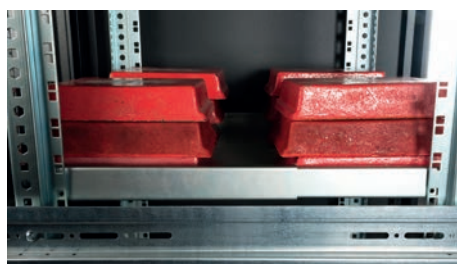

Свойства материалов и комплект поставки

Наименование	Толщина материала	Описание материала	Комплект поставки
Внутренний профиль	2 мм	DIN EN 10130 - 99 EREGLI DC-01 6112 CRS	2 шт
Внешний профиль	2 мм	DIN EN 10130 - 99 EREGLI DC-01 6112 CRS	2 шт
Винт М6х10	-	Винт М6Х10 с полукруглой головкой и крестообразным шлицем, DIN 967	8 шт
Шайба	-	Пластиковая винтовая шайба	8 шт

Комплект несущих уголков

LN-RAF-RAY-D6080-ZN



ВИД СНИЗУ

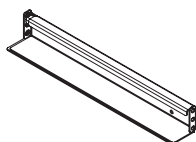

ИЗОМЕТРИЧЕСКИЙ ВИД

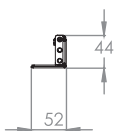

ВИД СПЕРЕДИ



МИНИМАЛЬНАЯ ГЛУБИНА

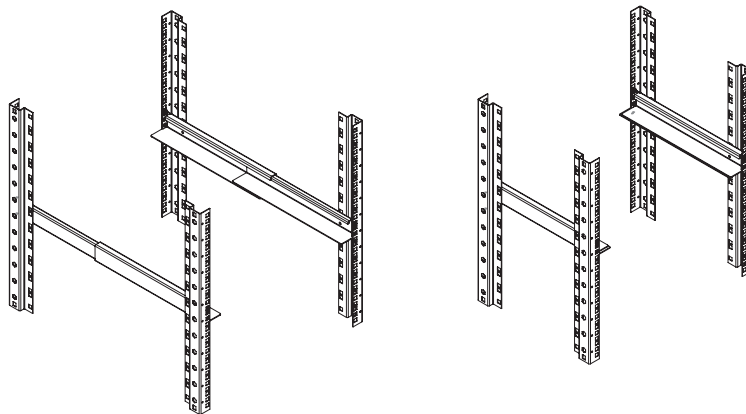

ДИАПАЗОН МОНТАЖА



ВИД СВЕРХУ

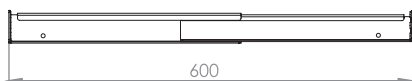

МАКСИМАЛЬНАЯ ГЛУБИНА

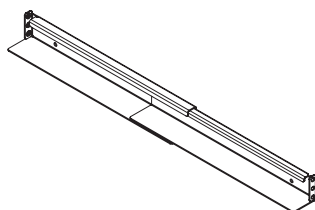

ИЗОМЕТРИЧЕСКИЙ ВИД

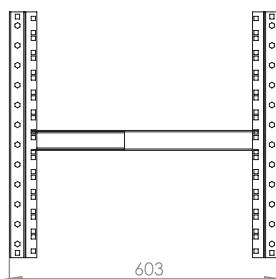

МАКСИМАЛЬНАЯ ГЛУБИНА

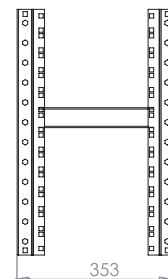

МИНИМАЛЬНАЯ ГЛУБИНА

Комплект несущих уголков			Комплект поставки			
Артикул	Наименование	Размеры ШхГхВ	Кол-во	Размер упаковки ШхВхГ (мм)	Вес без упаковки (кг)	Вес в упаковке (кг)
LN-RAF-RAY-D6080-ZN	L-образные несущие уголки Г = 600 мм - 800 мм (1 компл = 2 шт)	52x600-800x44	1	370x65x65	2,65	3,2

Комплект несущих уголков

LN-RAF-RAY-D8010-ZN



ВИД СНИЗУ

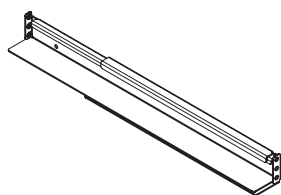

ИЗОМЕТРИЧЕСКИЙ ВИД

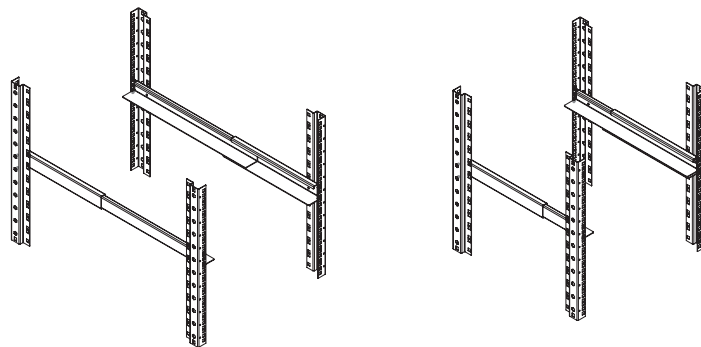

ДИАПАЗОН МОНТАЖА

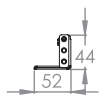

ВИД СПЕРЕДИ



МИНИМАЛЬНАЯ ГЛУБИНА

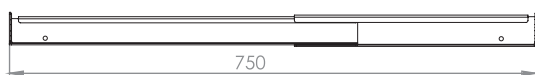

МАКСИМАЛЬНАЯ ГЛУБИНА



ИЗОМЕТРИЧЕСКИЙ ВИД

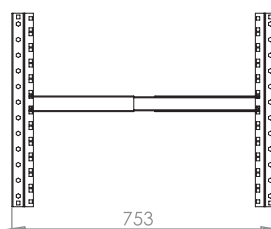

МАКСИМАЛЬНАЯ ГЛУБИНА

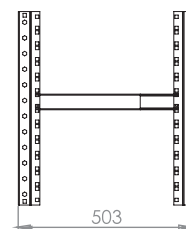

МИНИМАЛЬНАЯ ГЛУБИНА



ВИД СВЕРХУ

Комплект несущих уголков			Комплект поставки			
Артикул	Наименование	Размеры ШхГхВ	Кол-во	Размер упаковки ШхВхГ (мм)	Вес без упаковки (кг)	Вес в упаковке (кг)
LN-RAF-RAY-D8010-ZN	L-образные несущие уголки Г = 800 мм - 1000 мм (1 компл = 2 шт)	52x800-1000x44	1	520x65x65	3,2	3,7